



KERN & Sohn GmbH

Ziegelei 1
D-72336 Balingen
E-Mail: info@kern-sohn.com

Tél.: +49-[0]7433- 9933-0
Télécopie: +49-[0]7433-9933-149
Internet: www.kern-sohn.com

Notice d'utilisation Balance multifonction

KERN MWA

MWA 300K-1NM
MWA 300K-1PNM
Version 3.3
2018-12
F



MWA-NM-BA-f-1833

- D** Weitere Sprachversionen finden Sie online unter www.kern-sohn.com/manuals
- BG** Други езикови версии ще намерите в сайта www.kern-sohn.com/manuals
- DK** Flere sprogudgaver findes på websiden www.kern-sohn.com/manuals
- EST** Muud keeleversioonid leiate Te leheküljel www.kern-sohn.com/manuals
- E** Más versiones de idiomas se encuentran online bajo www.kern-sohn.com/manuals
- GR** Άλλες γλωσσικές αποδόσεις θα βρείτε στην ιστοσελίδα www.kern-sohn.com/manuals
- F** Vous trouverez d'autres versions de langue online sous www.kern-sohn.com/manuals
- LV** Citas valodu versijas atradīsiet vietnē www.kern-sohn.com/manuals
- FIN** Muut kieliversiot löytyvät osoitteesta www.kern-sohn.com/manuals
- LT** Kitas kalbines versijas rasite svetainėje www.kern-sohn.com/manuals
- GB** Further language versions you will find online under www.kern-sohn.com/manuals
- RO** Alte versiuni lingvistice veți găsi pe site-ul www.kern-sohn.com/manuals
- I** Trovate altre versioni di lingue online in www.kern-sohn.com/manuals
- SK** Iné jazykové verzie nájdete na stránke www.kern-sohn.com/manuals
- NL** Bijkomende taalversies vindt u online op www.kern-sohn.com/manuals
- SLO** Druge jezikovne različice na voljo na spletni strani www.kern-sohn.com/manuals
- P** Encontram-se online mais versões de línguas em www.kern-sohn.com/manuals
- CZ** Jiné jazykové verze najdete na stránkách www.kern-sohn.com/manuals
- PL** Inne wersje językowe znajdują Państwo na stronie www.kern-sohn.com/manuals
- SE** Övriga språkversioner finns här: www.kern-sohn.com/manuals
- H** A további nyelvi változatok a következő oldalon találhatóak: www.kern-sohn.com/manuals
- HR** Druge jezične verzije su dostupne na stranici: www.kern-sohn.com/manuals
- NO** Andre språkversjoner finnes det på www.kern-sohn.com/manuals



KERN MWA
Version 3.3 2018-12
Notice d'utilisation
Balance multifonction

Table des matières

1	Caractéristiques techniques	5
2	Déclaration de conformité	6
2.1	Explication des symboles graphiques	6
3	Aperçu de l'appareil	9
4	Vue d'ensemble du clavier	12
5	Vue d'ensemble des affichages	13
6	Remarques fondamentales	14
6.1	Utilisation destinée	14
6.2	Utilisation conforme aux prescriptions	14
6.3	Utilisation inadéquate	15
6.4	Garantie	15
6.5	Vérification des moyens de contrôle	15
7	Indications de sécurité générales	16
7.1	Observer les indications de la notice d'utilisation	16
7.2	Formation du personnel	16
7.3	Prévention de la contamination	16
7.4	Utilisation appropriée	16
8	Compatibilité électromagnétique (CEM)	17
8.1	Généralités	17
8.2	Emissions électromagnétiques	18
8.3	Résistance aux interférences électro-magnétiques	19
8.3.1	Caractéristiques de fonctionnement essentielles	21
8.4	Distances minimum	22
9	Transport et stockage	23
9.1	Contrôle à la réception de l'appareil	23
9.2	Emballage / réexpédition	23
10	Déballage, installation et mise en service	24
10.1	Lieu d'installation, lieu d'utilisation	24
10.2	Déballage	24
10.3	Etendue de la livraison	25
10.4	Assemblage et implantation de la balance	25
10.4.1	Exemples d'utilisation	25
10.5	Branchement secteur	26
10.6	Mode fonctionnement sur la pile rechargeable avec des blocs d'accus en option	27
10.7	Fonctionnement à pile	28
10.8	Première mise en service	30
11	Exploitation	30
11.1	Pesage	30
11.1.1	Pesée avec fauteuil roulant	31

11.2	Tarage	31
11.3	Fonction HOLD	32
11.4	Afficher un chiffre additionnel après la virgule	33
11.5	Détermination de l'indice de masse corporelle	33
11.5.1	Déterminer l'indice de masse corporelle	33
11.5.2	Classification des indices de masse corporelle	34
11.6	Fonction de coupure automatique „AUTO OFF“	35
11.7	Eclairage du fond de l'écran d'affichage.....	36
12	Menu.....	37
12.1	Navigation dans le menu.....	37
12.2	Aperçu des menus.....	38
13	Sortie des données RS 232	40
13.1	Attribution des broches de la douille de sortie de la balance	40
13.2	Caractéristiques techniques	40
13.3	Fonctionnement de l'imprimante	41
14	Messages d'erreur.....	42
15	Maintenance, entretien, élimination.....	43
15.1	Nettoyage	43
15.2	Nettoyer / désinfecter	43
15.3	Sterilisation	43
15.4	Maintenance, entretien.....	43
15.5	Mise au rebut	43
16	Aide succincte en cas de panne	44
17	Étalonnage Généralités:	45
17.1	Durée de validité de l'étalonnage (état actuel en Allemagne D)	47
18	Ajustage	48
19	Accessoires (en option).....	50
20	Imprimante.....	50

1 Caractéristiques techniques

KERN (Type)	MWA 300K-1NM	MWA 300K-1PNM
Modèle	MWA 300K-1M	MWA 300K-1PM
Afficheur	6 décades	
Plage de pesée (max)	300 kg	
Charge minimale (Min)	2 kg	
Echelon d'étalonnage (e)	100 g	
Reproductibilité	0,1 kg	
Linéarité ±	0,1 kg	
Affichage	LCD hauteur de chiffres de 25mm	
Poids d'ajustage recommandé (catégorie)	300 kg (M1)	
Essai de stabilité (typique)	2 sec.	
Temps de préchauffage	10 minutes	
Température de fonctionnement	10° C + 40° C	
Degré hygrométrique	max. 80 % (non condensant)	
Alimentation en courant	Tension d'entrée 100V-240V AC, 50 / 60 Hz	
Auto Off	après 3, 5, 15, 30 min sans changement de charge (réglable)	
Dimensions complètement montée (P x l X H) mm	1190 x 1140 x 80	1190 x 1140 x 1150
Plateau de balance (l x P) mm	840 x 880	
Poids kg (net)	72	76
Homologation en conformité avec 2014/31/EU	classe III	
Produit médical en conformité avec 93/42/EWG	classe I avec fonction de mesurage	
Fonctionnement sur accus	En option ; 6 x 1.2 V 2000 mA	
Batteries	6 x 1.5 V AA	
Interface de données de série	RS 232 C	

2 Déclaration de conformité

Vous trouvez la déclaration de conformité CE- UE actuelle online sous:

www.kern-sohn.com/ce

i Dans le cas de balances étalonnées (= de balances à la conformité évaluée) la déclaration de conformité est comprise dans les fournitures.
Seules ces balances sont des produits médicaux.

2.1 Explication des symboles graphiques

Toutes les balances médicales portant cette marque répondent aux exigences des directives suivantes :

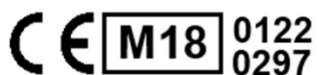

1. 2014/31/UE : Directive sur les instruments de pesage à fonctionnement non automatique
2. 93/42/CEE : Directive sur les dispositifs médicaux



Les balances portant cette marque ont fait l'objet d'une procédure d'évaluation de la conformité conformément à la directive 2014/31/UE pour les balances de la classe de précision III.

WF 170012

Désignation du numéro de série de chaque appareil;
apposé sur l'appareil et sur l'emballage

Numéro à titre d'exemple



2018-12

Identification de la date de fabrication du produit médical.

Année et mois à titre d'exemple



„Attention, tenir compte des consignes de l'annexe“,
voire „tenir compte du mode d'emploi“



Observer la notice d'utilisation.



Observer la notice d'utilisation.



Identification du fabricant du produit médical avec adresse

Kern & Sohn GmbH
D-72336
Balingen, Germany
www.kern-sohn.com



„Appareil électromédical“
avec applicateur du type B

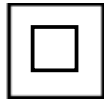

Appareil de la classe de protection II



N'évacuez pas les appareils usagés par les ordures
ménagères!

Ils peuvent être remis aux stations de collecte
communales.

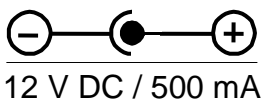

Indication de la tension d'alimentation de la balance avec
indication de la polarité



Conseils de sécurité : Ne pas introduire les mains sous la rampe



Alimentation secteur



Marque scellée KERN SEAL



Tension d'alimentation courant continu



Information

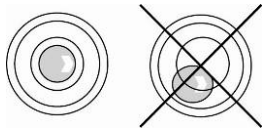

Niveler la balance avant l'usage

3 Aperçu de l'appareil





Balance de plate-forme pour chaises roulantes **MWA-NM** avec rampe pliable et dépliable et le panneau d'affichage (équipement de série)



Balance de plate-forme pour chaises roulantes **MWA-PNM** avec rampe pliable et dépliable, le panneau d'affichage et la barre de retenue avec statif (équipement de série)
Possibilité d'ajouter une 2^e barre de retenue MWA-A02 (sans statif)



Balance de plate-forme pour chaises roulantes **MWA-PNM** pliée

	<p>Balance susceptible d'être mise en œuvre comme balance pour chaise roulante et pour appareil orthopédique pour la station debout</p> <ol style="list-style-type: none"> 1. Afficheur 2. Main courante en option MWA-A01 avec statif (n'est pas susceptible d'être rééquipé) MWA-A02 sans statif 3. Rampes 4. Bulle d'air 5. Poignée de manutention 	
		
<p>Balance pour fauteuil roulant (Rampes rabattables)</p>	<p>Balance mise en œuvre comme balance pour chaise roulante et pour la station debout</p>	<p>Main courante rabattable</p>

Montage de la poignée:

	<p>Installer la poignée sans forcer et la fixer avec les vices.</p> <p>Nous recommandons que cette manipulation soit effectuée par deux personnes.</p>
---	--

Appareil d'affichage face arrière

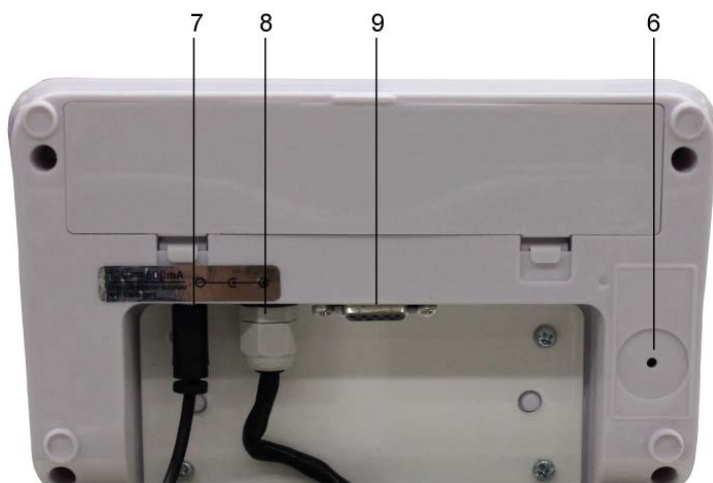







- 6. Interrupteur d'ajustage
- 7. Branchement du bloc d'alimentation secteur
- 8. Câble de liaison "Afficheur - plateforme"
- 9. Connexion RS232

4 Vue d'ensemble du clavier









Type MWA 300K-1NM

Type MWA 300K-1PNM

Touche	Désignation	Fonction
	Touche ON/OFF	Mise en marche / arrêt
	Touche Hold touche impression	Fonction gel d'image / extrapolation d'une valeur de pesée stable (pression prolongée sur la touche): Transfert des données via l'interface RS 232
	Touche BMI	Détermination de l'indice Body Mass Dans le menu: <ul style="list-style-type: none"> • Confirmer la sélection Dans le cas de saisie numérique: <ul style="list-style-type: none"> • Confirmer la valeur numérique
	Touche de fonction	Dans le menu: <ul style="list-style-type: none"> • Appel du menu • Sélectionner les points de menu Dans le cas de saisie numérique: <ul style="list-style-type: none"> • Augmenter la valeur numérique
	Touche de remise à zéro	La balance est rétrogradé à „0.0“ Dans le cas de saisie numérique: <ul style="list-style-type: none"> • Changer à la position décimale
	Touche Tare	Tarage de la balance

5 Vue d'ensemble des affichages

Afficheur	Désignation	Description
	Affichage de la stabilité	La balance est dans un état stable
	Affichage de la position zéro	Si la balance n'indiquait pas exactement le zéro malgré un plateau de pesée déchargé appuyer touche  . Après un court temps d'attente, votre balance est remise à zéro.
NET	Afficheur du poids net	Illuminé, en affichant le poids net Illuminé quand la balance a été tarée
GROSS	Affichage du poids brut	Illuminé quand le poids brut est affiché
HOLD	Fonction HOLD	Fonction HOLD active
BMI	Fonction BMI	Illuminé quand la fonction BMI est active
  	Affichage de pile (rechargeable)	Affiche la capacité de la pile voire de la pile rechargeable

6 Remarques fondamentales



Conformément à la directive 2014/31/CE les balances doivent être étalonnées pour les usages suivants. Article 1, alinéa 4. „détermination de la masse dans l'exercice de la médecine lors de la pesée de patients pour des raisons de suivi médical , diagnostic et thérapie.“

6.1 Utilisation destinée

- Indication**
- Détermination de la taille corporelle dans le cadre de la médecine.
 - Utilisation comme balance „non-automatique“ c-à-d la personne se place délicatement au centre du plateau de pesée. La valeur pondérale peut être lue une fois la valeur affichée stabilisée.
 - Pour la pesée avec un fauteuil roulant, le fauteuil roulant avec la personne qui se trouve assise dessus est amenée via la rampe au milieu du plateau de pesée, ou s'il est mû par un moteur électrique il avance autonomisent sur le plateau de pesée. La valeur pondérale peut être lue une fois la valeur affichée stabilisée.
- Contre-indication**
- Il n'y a pas de contre-indication connue

6.2 Utilisation conforme aux prescriptions

Cette balance sert à déterminer le poids de sujets debout ou assises dans des salles de thérapie médicales. La balance est appropriée à déceler, prévenir et accompagner des maladies.

La personne à peser doit se placer délicatement au centre du plateau de pesée de la balance multifonction et se tenir immobile. Pour les pesées avec un fauteuil roulant, le fauteuil roulant devrait se trouver au centre du plateau de pesée.

La valeur de pesée peut être lue une fois stabilisée.
La balance est conçue pour une utilisation continue.



Seules les personnes pouvant se tenir debout sur deux pieds, peuvent monter sur le plateau de pesée.

L'état de bon ordre de marche de la balance sera contrôlé avant chaque utilisation par une personne familiarisée avec le maniement selon les règles de l'art.

6.3 Utilisation inadéquate

N'utilisez pas les balances pour des pesages dynamiques

Ne pas laisser trop longtemps une charge sur le plateau de pesée. Ceci peut endommager le mécanisme de mesure.

Eviter impérativement de cogner le plateau de pesée ou de charger ce dernier au-delà de la charge maximale indiquée (Max.) après déduction éventuelle d'une charge de tare déjà existante. Sinon, la balance peut être endommagée.

Ne jamais utiliser la balance dans des endroits où des explosions sont susceptibles de se produire. Le modèle série n'est pas équipé d'une protection contre les explosions. Il faut observer que un mélange inflammable se peut produire aussi des agents d'anesthésie avec de l'oxygène ou du gaz hilarant.

Toute modification constructive de la balance est interdite. Ceci pourrait provoquer des résultats de pesée erronés, des défauts sur le plan de la technique de sécurité ainsi que la destruction de la balance.

La balance ne doit être utilisée que selon les prescriptions indiquées. Les domaines d'utilisation/d'application dérogeant à ces dernières doivent faire l'objet d'une autorisation écrite délivrée par KERN.

6.4 Garantie

La garantie n'est plus valable en cas de



- non-observation des prescriptions figurant dans notre notice d'utilisation
- utilisation outrepassant les applications décrites
- modification ou d'ouverture de l'appareil
- endommagement mécanique et d'endommagement lié à des matières ou des liquides,
- détérioration naturelle et d'usure
- mise en place ou d'installation électrique inadéquates
- surcharge du système de mesure
- chute de la balance

6.5 Vérification des moyens de contrôle

Les propriétés techniques de mesure de la balance et du poids de contrôle éventuellement utilisé doivent être contrôlées à intervalles réguliers dans le cadre des contrôles d'assurance qualité. A cette fin, l'utilisateur responsable doit définir un intervalle de temps approprié ainsi que le type et l'étendue de ce contrôle. Des informations concernant la vérification des moyens de contrôle des balances ainsi que les poids de contrôle nécessaires à cette opération sont disponibles sur le site KERN (www.kern-sohn.com). Grâce à son laboratoire de calibrage accrédité DKD, KERN propose un calibrage rapide et économique pour les poids d'ajustage et les balances (sur la base du standard national).

7 Indications de sécurité générales

7.1 Observer les indications de la notice d'utilisation

	⇒ Lisez attentivement la totalité de cette notice d'utilisation avant l'installation et la mise en service de la balance, et ce même si vous avez déjà utilisé des balances KERN.	
---	---	---

7.2 Formation du personnel

Pour l'utilisation et l'entretien réglementaire du produit le personnel médical professionnel doit appliquer et observer les consignes données dans la notice d'utilisation.

7.3 Prévention de la contamination

Pour éviter la contamination croisée (mycose,...) il faut nettoyer à intervalles réguliers le plateau de pesée. Recommandation: Après chaque pesée, qui pourrait entraîner une contamination potentielle (p. ex. dans le cas de pesées avec contact direct de la peau).

7.4 Utilisation appropriée

- Montez et descendez de la balance pour personnes uniquement en présence d'une personne qualifiée (voir le chapitre 7.2).
- Vérifiez les possibles dommages de la balance avant chaque utilisation.
- Maintenance et re-vérification
La balance pour personnes doit être maintenue et soumise à une re-vérification dans les intervalles réguliers (voir le chapitre 15.4)

8 Compatibilité électromagnétique (CEM)

8.1 Généralités



Pour l'installation et l'exploitation des pèse-personnes électriques MWA-NM, il faut appliquer des mesures de précaution particulières indiquées dans les informations sur la compatibilité électromagnétique suivantes.

Cet appareil est conforme aux valeurs seuil pour un appareil médical électrique du groupe 1, catégorie B (conformément à EN 60601-1-2).

La compatibilité électromagnétique (CEM) se rapporte à la capacité d'un appareil à fonctionner fiablement dans son environnement électromagnétique sans provoquer de parasites électromagnétiques prohibés. De telles influences néfastes peuvent entre autres être transmises par le câble de branchement ou par l'air.

Les influences néfastes de l'environnement peuvent se traduire par des affichages impropres, des paramètres de mesure imprécis ou un comportement incorrect de la balance multifonction. De même dans certains cas les balances multifonctions MWA-NM peuvent provoquer de telles pannes sur d'autres appareils. Pour remédier à ces problèmes il est conseillé d'appliquer l'une ou l'autre des mesures suivantes:

- Modifier l'orientation ou la distance de l'appareil par rapport à la source parasite.
- Implanter les balances multifonctions MWA-NM sur un site voire les y exploiter.
- Brancher les balances multifonctions MWA-NM à une autre source de courant.
- Pour de plus amples informations veuillez-vous adresser à notre service après-vente.

Toute modification ou extension non habilitée sur l'appareil ou la mise en œuvre d'accessoires non recommandés (p. ex. bloc secteur ou câble de liaison) peut engendrer des pannes. Le fabricant n'est pas tenu de répondre de ceux-ci. De plus de telles modifications peuvent entraîner la perte de l'autorisation de mise en œuvre de l'appareil.



Les appareils qui émettent des signaux de haute fréquence (téléphones portables, émetteurs de radiotéléphonie, récepteurs de radiodiffusion) peuvent provoquer des pannes sur la balance multifonction MWA-NM. Celles-ci ne devraient de ce fait pas être exploitées à trop proche distance des balances multifonctions MWA-NM. Le chapitre 8.4 renferme des indications quant aux distances minima à respecter.

8.2 Emissions électromagnétiques

Directives et déclaration du fabricant – émissions parasites électro-magnétiques		
Les balances multifonctions MWA-NM sont destinées à être exploitées dans un environnement électro-magnétique tel que décrit ci-dessous. Le client ou l'utilisateur des balances multifonctions MWA-NM devra s'assurer qu'elles sont exploitées dans un tel environnement.		
Mesures des émissions parasites	Conformité	Environnement électro-magnétique - directive
Émissions de HF Conformément à CISPR 11 / EN 55011	Groupe 1	Les balances multifonctions MWA-NM utilisent exclusivement de l'énergie HF pour leurs fonctions internes. Leur émission HF est par conséquent très faible et il est improbable qu'il perturbe les appareils électroniques environnants.
Émissions de HF Conformément à CISPR 11 / EN 55011	Catégorie B	Les balances multifonctions MWA-NM sont appropriées pour la mise en œuvre dans toutes les installations y compris dans celles qui se trouvent dans les secteurs habités et celles qui sont reliées directement au réseau public, qui alimente également des bâtiments à usage d'habitation.
Émissions d'harmoniques selon IEC 61000-3-2	Catégorie A	
Émissions de fluctuations de tension / tout ou rien selon IEC 61000-3-3	Est conforme	

Les balances multifonctions MWA-NM ne doivent pas se trouver ou être empilées directement à côté d'autres appareils pour l'exploitation. Si l'exploitation dans un tel environnement est indispensable, il faut surveiller les balances multifonctions MWA-NM pour contrôler son fonctionnement conforme à son utilisation dans cette disposition.

8.3 Résistance aux interférences électro-magnétiques

Directives et déclaration du fabricant – résistance aux interférences électro-magnétiques			
Les balances multifonctions MWA-NM sont destinées à être exploitées dans un environnement électro-magnétique tel que décrit ci-dessous. Le client ou l'utilisateur des balances multifonctions MWA-NM devra s'assurer qu'elles sont exploitées dans un tel environnement.			
Contrôles de la résistance aux interférences	Niveau de contrôle IEC 60601	Conformité	Environnement électro-magnétique - directive
Décharge de l'électricité statique (DES) selon IEC 61000-4-2	± 6 kV décharge électrostatique par contact ± 8 kV décharge électrostatique par l'air	± 6 kV ± 8 kV	Les sols devraient consister en bois ou en béton ou être revêtus de carrelage en céramique. Si le sol est revêtu d'un matériau synthétique, l'humidité relative de l'air devra au minimum comporter 30% .
Perturbations électriques transitoires rapides / transferts par rafales selon IEC 61000-4-4	± 2 kV pour les circuits d'alimentation secteur ± 1 kV pour les conducteurs d'alimentation et de sortie	± 2 kV ± 1 kV	La qualité de la tension d'alimentation devrait être conforme à un environnement typique commercial ou hospitalier.
Tensions de choc / surges selon IEC 61000-4-5	± 1 kV de tension Conducteur de phase-conducteur de phase ± 2 kV de tension Conducteur de phase-terre	± 1 kV Non applicable	La qualité de la tension d'alimentation devrait être conforme à un environnement typique commercial ou hospitalier.
Chutes de tension, ruptures de courte durée et fluctuations de la tension d'alimentation selon IEC 61000-4-11	< 5 % U_T (> 95 % chute de U_T) pour 1/2 période 40 % U_T (> 60 % chute de U_T) pour 5 périodes 70 % U_T (> 30 % chute de U_T) pour 25 périodes < 5 % U_T (> 95 % chute de U_T) pour 5 s	Respect des exigences pour toutes les conditions requises. Mise hors circuit contrôlée Retour à la situation non perturbée après intervention de l'utilisateur.	La qualité de la tension d'alimentation devrait être conforme à un environnement typique commercial ou hospitalier. Si l'utilisateur exige de ses balances multifonctions MWA-NM un fonctionnement ininterrompu même en cas de coupures de l'alimentation en énergie, nous conseillons d'alimenter les balances multifonctions MWA-NM sur une alimentation sans coupures de courant ou sur une batterie.

Champ magnétique à la fréquence d'alimentation (50/60 Hz) selon IEC 61000-4-8	3 A/m	3 A/m 50 / 60 Hz	Les champs magnétiques de la fréquence d'alimentation devraient être conformes aux valeurs typiques en environnement commercial et hospitalier.
REMARQUE U_T est la tension alternative du secteur avant l'application des niveaux de contrôle.			

Directives et déclaration du fabricant – résistance aux interférences électro-magnétiques			
Les balances multifonctions MWA-NM sont destinées à être exploitées dans un environnement électro-magnétique tel que décrit ci-dessous. Le client ou l'utilisateur des balances multifonctions MWA-NM devra s'assurer qu'elles sont exploitées dans un tel environnement.			
Contrôles de la résistance aux interférences	Niveau de contrôle IEC 60601	Conformité	Environnement électro-magnétique - directive
Valeurs parasites HF guidées selon IEC 61000-4-6	3 V_{rms} 150 kHz à 80 MHz	3 V	<p>Les appareils de radiotéléphonie portables et mobiles ne devraient pas être utilisés à une plus faible distance aux balances multifonctions MWA-NM y compris des conducteurs que la distance de protection préconisée résultant de l'équation s'appliquant à la fréquence d'émission.</p> <p>Distance de protection préconisée: $d = 1.2\sqrt{P}$ $d = 1.2\sqrt{P}$ pour 80 MHz jusqu'à 800 MHz $d = 2.3\sqrt{P}$ pour 800 MHz jusqu'à 2,5 GHz</p> <p>en posant P comme puissance nominale de l'émetteur en watt (W) d'après les indications du fabricant de l'émetteur et d comme distance de protection préconisée en mètres (m).</p> <p>A l'intensité du champ des émetteurs radioélectriques stationnaires, toutes les fréquences devraient conformément à une étude sur le site ^a être inférieures au niveau de concordance.</p> <p>L'environnement d'appareils, qui portent la marque ci-contre, est susceptible de créer des perturbations.</p>
Valeurs parasites HF émises D'après IEC 61000-4-3	3 V_{rms} 80 MHz jusqu'à 2,5 GHz	3 V/m	



REMARQUE 1	Sous 80 MHz et 800 MHz s'applique la réponse harmonique supérieure.
REMARQUE 2	Ces directives ne sont pas toujours applicables à tous les cas. La propagation de valeurs électro-magnétiques est influencée par l'absorption et les réflexions des bâtiments, les objets et les êtres humains.

- ^a L'intensité du champ des émetteurs stationnaires,, tels que p. ex. les stations de base de radiotéléphones et d'appareils de radiotéléphonie terrestres mobiles, de stations d'émetteurs d'amateurs, d'émetteurs de radio en modulation d'amplitude et de fréquence et d'émetteurs de télévision, ne peut théoriquement pas toujours être prédéterminée avec précision. Pour recenser l'environnement électromagnétique en ce qui concerne les émetteurs stationnaires, il convient d'envisager une étude des phénomènes électromagnétiques sur le site. Lorsque l'intensité du champ mesurée sur le site, où est mis en œuvre la balance multifonction, dépasse les niveaux de concordance ci-dessus, il convient de surveiller les balances multifonctions MWA-NM , pour justifier de son fonctionnement conforme à sa destination. Lorsque des caractéristiques de fonctionnement inhabituelles sont constatées, des mesures additionnelles peuvent s'avérer nécessaires, comme p. ex. une réorientation ou un changement d'emplacement des balances multifonctions MWA-NM.
- ^b Au-delà d'une réponse harmonique de 150 kHz à 80 MHz l'intensité du champ devrait être inférieure à 3 V/m.

8.3.1 Caractéristiques de fonctionnement essentielles

Remarque:



Les balances multifonctions MWA-NM n'ont pas de caractéristiques de fonctionnement essentielles au regard de IEC 60601-1. Le système risque de subir les parasites d'autres appareils ,même si ceux-ci sont conformes aux exigences des émissions en vigueur selon CISPR.

8.4 Distances minimum

Ecartements de protection conseillés entre des appareils de télécommunication HF portables et mobiles et les balances multifonctions MWA-NM

Les balances multifonctions MWA-NM sont destinées à fonctionner dans un environnement électromagnétique, dans lequel les grandeurs parasites HF sont contrôlées. Le client ou l'utilisateur des balances multifonctions MWA-NM peut contribuer à éviter les parasites électromagnétiques en respectant la distance minimale entre les appareils de télécommunication HF portables et mobiles (émetteurs) et les balances multifonctions MWA - en fonction de la puissance de sortie de l'appareil de communication, comme définie ci-dessous.

Puissance nominale de l'émetteur Gamme de pes	Distance de protection, en fonction de la fréquence d'émission m		
	150 kHz à 80 MHz $d = 1.2\sqrt{P}$	80 MHz jusqu'à 800 MHz $d = 1.2\sqrt{P}$	800 MHz jusqu'à 2,5 GHz $d = 2.3\sqrt{P}$
0.01	0.12	0.12	0.23
0.1	0.38	0.38	0.73
1	1.20	1.20	2.30
10	3.80	3.80	7.30
100	12.00	12.00	23.00

Pour les émetteurs, dont la puissance nominale maximale n'est pas indiquée dans le tableau ci-dessus, la distance de protection préconisée d en mètres (m) peut être déterminée par l'équation, qui fait partie de la colonne respective, en attribuant à P la puissance nominale maximale de l'émetteur en watts (W) d'après les indications du fabricant de l'émetteur.

REMARQUE 1 sous 80 MHz et 800 MHz s'applique la réponse harmonique supérieure.
 REMARQUE 2 Ces directives ne sont pas toujours applicables à tous les cas. La propagation de valeurs électro-magnétiques est influencée par l'absorption et les réflexions des bâtiments, les objets et les êtres humains.

9 Transport et stockage

9.1 Contrôle à la réception de l'appareil

Nous vous prions de contrôler l'emballage dès son arrivée et de vérifier lors du déballage que l'appareil ne présente pas de dommages extérieurs visibles.

9.2 Emballage / réexpédition



- ⇒ Conservez tous les éléments de l'emballage d'origine en vue d'un éventuel transport en retour.
- ⇒ L'appareil ne peut être renvoyé que dans l'emballage d'origine.
- ⇒ Avant expédition démontez tous les câbles branchés ainsi que toutes les pièces détachées et mobiles.
- ⇒ Evtl. remontez les cales de transport prévues.
- ⇒ Calez toutes les pièces p. ex. plateau de pesée, bloc d'alimentation etc. contre les déplacements et les dommages.

10 Déballage, installation et mise en service

10.1 Lieu d'installation, lieu d'utilisation

La balance a été construite de manière à pouvoir obtenir des résultats de pesée fiables dans les conditions d'utilisation d'usage.

Vous pouvez travailler rapidement et avec précision à condition d'installer votre balance à un endroit approprié.

Sur le lieu d'implantation observer le suivant:

- Placer la balance sur une surface solide et plane;
- Eviter d'exposer la balance à une chaleur extrême ainsi qu'une fluctuation de température, par exemple en la plaçant près d'un chauffage, ou de l'exposer directement aux rayons du soleil;
- Protéger la balance des courants d'air directs pouvant être provoqués par des fenêtres ou des portes ouvertes;
- Eviter les secousses durant la pesée;
- Protéger la balance d'une humidité atmosphérique trop élevée, des vapeurs et de la poussière;
- N'exposez pas trop longtemps l'appareil à une humidité élevée. L'installation d'un appareil froid dans un endroit nettement plus chaud peut provoquer l'apparition d'une couche d'humidité (condensation de l'humidité atmosphérique sur l'appareil) non autorisée. Dans ce cas, laissez l'appareil coupé du secteur s'acclimater à la température ambiante pendant env. 2 heures.
- Evitez la formation de charges statiques de la balance et de la personne à peser.
- Evitez le contact avec l'eau

L'apparition de champs électromagnétiques (p. ex. par suite de téléphones portables ou d'appareils de radio), de charges électrostatiques, ainsi que d'alimentation en électricité instable peut provoquer des divergences d'affichage importantes (résultats de pesée erronés). Il faut alors changer de site ou éliminer la source parasite.



10.2 Déballage

Déballer avec précaution les pièces constitutives de la balance voire la balance complète de leur emballage et dressez-les sur leur site prévu. En cas d'utilisation du bloc d'alimentation, veillez à ce que l'amenée de courant ne présente pas de risque de trébuchage.

10.3 Etendue de la livraison

Accessoires série:

- Balance
- Bloc d'alimentation secteur (en conformité avec EN 60601-1)
- Notice d'utilisation
- Fixation murale
- Petites pièces de montage

	
4 x	2 x

10.4 Assemblage et implantation de la balance

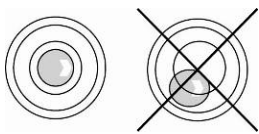

⇒ Procéder à la mise à niveau de la balance à l'aide des vis des pieds, jusqu'à ce que la bulle d'air du niveau se trouve dans le cercle prescrit.

⇒ Contrôler périodiquement la mise à niveau.

La balance est livrée complètement montée prête à l'utilisation comme balance pour fauteuils roulants.

Pour l'utilisation de la balance comme appareil orthopédique pour la station debout est disponible en option 1 main courante avec statif (MWA-A01) ou 1 main courante sans statif (MWA-A02) (voir au chap. 3 Aperçu des appareils). Les mains courantes peuvent également être mises en œuvre pour l'utilisation de fauteuils roulants.

10.4.1 Exemples d'utilisation:

Balance comme utilisation en tant que	
Balance pour fauteuil roulant	Balance pour appareil orthopédique pour la station debout avec main courante MWA-A01
	

Montage de la main courante MWA-A02 (en option):

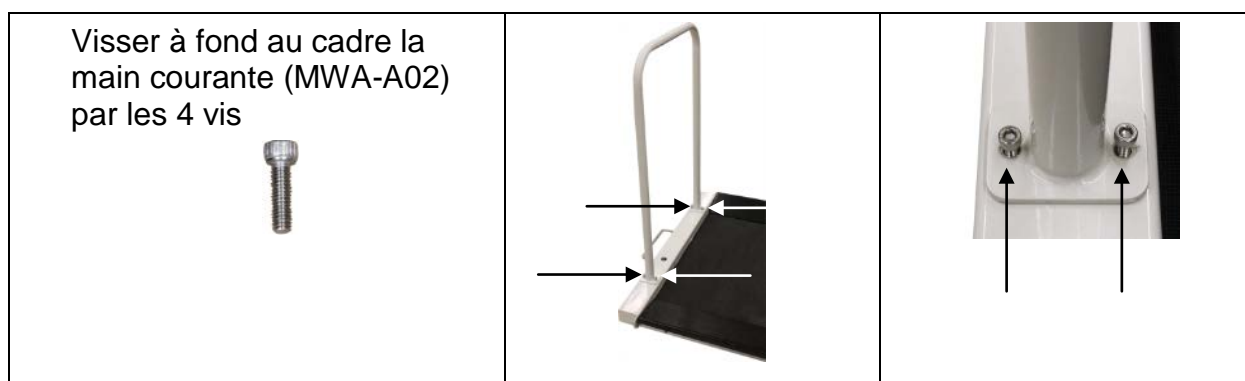

Après le montage des pièces attachées et avant l'utilisation de la balance, contrôler le montage fixe de tous les composants.

10.5 Branchement secteur

L'alimentation en courant s'opère par le bloc d'alimentation secteur externe, qui sert en même temps de séparation entre le secteur et la balance. La valeur de tension imprimée sur l'appareil doit concorder avec la tension locale.

N'utilisez que des fournitures KERN originales homologuées conformément à la norme EN 60601-1.

Le petit autocollant à côté de l'afficheur oriente vers le bloc d'alimentation:



Lorsque la balance est connectée au secteur, la DEL s'allume.

Pendant le chargement, l'affichage DEL vous informe de l'état de chargement de la pile rechargeable.

vert: La pile rechargeable est entièrement chargée



bleu: La pile rechargeable est chargée

10.6 Mode fonctionnement sur la pile rechargeable avec des blocs d'accus en option



Ouvrir le couvercle (1) du compartiment de pile rechargeable situé au côté inférieur de l'afficheur et brancher la pile rechargeable. Avant la première utilisation, chargez la pile rechargeable pendant 12 heures au moins.

Si le symbole  apparaît dans l'affichage du poids, la capacité des accus est en train de toucher à sa fin. La balance reste opérationnelles quelques minutes, après quoi elle s'éteint automatiquement pour préserver la pile rechargeable. Charger l'accumulateur.

-  La tension est passée au dessous du minimum prescrit.
-  Capacité de la pile rechargeable bientôt épuisée.
-  La pile rechargeable est entièrement chargée

A droite au-dessous de l'affichage il y a une DEL avec le symbole .

Si la DEL est illuminée verte, la pile rechargeable est complètement chargée. Si elle est illuminée bleue, la pile est rechargée.

Si la balance n'est pas utilisée pendant un laps de temps prolongé, sortez la pile rechargeable et conservez-la séparément. Les fuites du liquide risqueraient d'endommager la balance.

10.7 Fonctionnement à pile

Comme alternative pour le fonctionnement à pile, la balance dispose aussi de la possibilité de fonctionner avec des piles 6x AA.

Ouvrir le couvercle (1) du compartiment à piles au côté inférieur de l'appareil d'affichage et insérer les piles par le bas. Reverrouiller le couvercle du compartiment des piles. Lorsque les piles sont usées, sur l'affichage de la balance apparaît le symbole . Changement des piles. La balance s'éteint automatiquement pour épargner les piles (voir au chap.11.6 Auto off).



Capacité des piles épuisée







Capacité des piles bientôt épuisée



Les piles sont entièrement chargées

Insérer les piles:

<p>Enlever le couvercle du compartiment à piles</p>	
<p>Brancher le support de pile au contact du boîtier selon l'illustration</p>	
<p>Insérer le support de pile</p>	
<p>Insérer les piles dans le compartiment à piles et le verrouiller avec le couvercle du compartiment à piles.</p>	

10.8 Première mise en service

Pour obtenir des résultats exacts de pesée avec les balances électroniques, les balances doivent avoir atteint sa température de service (voir temps d'échauffement au chap. 1). Pour ce temps de chauffe, la balance doit être branchée à l'alimentation de courant (secteur, accumulateur ou pile).

La précision de la balance dépend de l'accélération due à la pesanteur.

La valeur de l'accélération due à la pesanteur est indiquée sur la plaque d'identification.

11 Exploitation

11.1 Pesage



Mettre en marche la balance avec .

La balance effectue un contrôle automatique.

Dès que l'affichage du poids „0.0 kg“ apparaît, la balance est prête à l'emploi.



- Sur la touche  la balance peut en cas de besoin être remise à zéro à tout moment.

⇒ Faites mettre debout le sujet au centre de la balance. Attendez jusqu'à ce que l'affichage de l'arrêt complet „STABLE“ apparaisse, puis relevez le résultat de la pesée.



- Si la personne pesée est plus lourde que la valeur de pesée, l'écran affiche „OL“ (=surcharge).

11.1.1 Pesée avec fauteuil roulant

- ⇒ Placer le fauteuil roulant avec le patient au centre de la balance
- ⇒ Bloquer les freins du fauteuil roulant



Ne jamais laisser le patient sans surveillance

- ⇒ Si le patient est calmement assis lire la valeur de pesée 1
- ⇒ Desserrez les freins et faire sortir avec précaution le brancard de transport/le fauteuil roulant avec le patient
- ⇒ Peser ensuite le fauteuil roulant sans le patient et retrancher ce poids de la valeur de pesée 1, il en résulte le poids du patient.

11.2 Tarage

Le poids propre d'une quelconque charge antérieure peut être saisi par la tare sur simple pression d'un bouton, afin que le pesage consécutif affiche le poids effectif de la personne pesée.

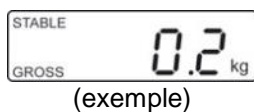

- ⇒ Poser un objet (p. ex. une serviette de toilette, une sous-couche ou un fauteuil roulant vide) sur le plateau de pesée.

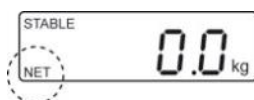

- ⇒ Appeler , l'affichage du zéro apparaît. „NET“ est affiché à gauche en bas.

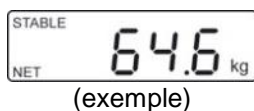

- ⇒ Mettre la personne au milieu du plateau de pesée. Attendre jusqu'à ce que l'affichage de l'arrêt complet „STABLE“ apparaisse, puis relever le résultat de la pesée.



- Lorsque la balance est vide, la valeur de tare enregistrée s'affiche précédée d'un signe moins.
- Pour effacer la valeur de la tare mémorisée, déchargez la balance et appuyez sur .

11.3 Fonction HOLD

La balance dispose d'une fonction pesée à l'état immobile intégrée (formation d'une moyenne pondérée). Cette fonction permet de peser avec précision les personnes, bien que celles-ci ne restent pas tranquilles sur le plateau de pesée.

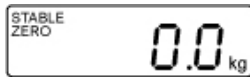

⇒ Mettre en marche la balance avec . Attendre l'affichage de stabilité „STABLE“

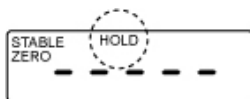

⇒ Appuyer sur , dans l'affichage „-----“ est montré et le symbole „HOLD“ apparaît.

⇒ Mettre la personne au milieu du plateau de pesée.

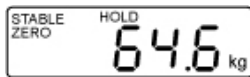

(exemple)

⇒ Après un court laps de temps l'affichage de stabilité „STABLE“ apparaît et la valeur pondérale de la personne est affichée et „gelée“.

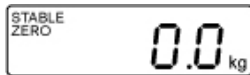

Après délestage de la balance la valeur pondérale reste affichée encore env. 10 secondes, ensuite la balance changera automatiquement en mode de pesée. Le symbole „HOLD“ s'éteint.



Lorsqu'ils bougent de façon trop intempestive, aucune mesure exacte ne peut être effectuée.

11.4 Afficher un chiffre additionnel après la virgule

(chiffre additionnel temporaire après la virgule)

Lorsque la valeur pondérale est affichée, appuyez sur  et la maintenir enfoncée pendant 2 s. La deuxième décimale s'affichera pendant env. 5s.

Cette valeur n'est pas considérée comme non étalonnée et ne doit pas être utilisée pour le but d'une balance étalonnée.

11.5 Détermination de l'indice de masse corporelle

Pré-requis pour déterminer l'IMC d'une personne, c'est sa taille corporelle. Il devrait être connu.

11.5.1 Déterminer l'indice de masse corporelle

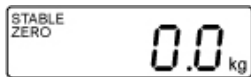

⇒ Mettre en marche la balance avec 

⇒ Attendre l'affichage de stabilité „STABLE“

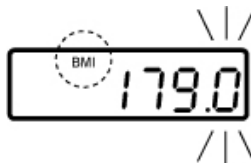

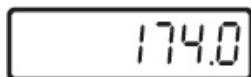

⇒ Appuyer sur 

La dernière taille corporelle saisie s'affiche, le calcul actuel clignote. Le symbole „BMI“ est illuminé.

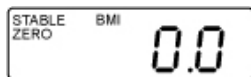

⇒ Sur les boutons  et  saisir la taille corporelle.





⇒ Sur  valider la valeur saisie. BMI „0.0“ est affiché

⇒ Mettre la personne au milieu du plateau de pesée. „-----“ apparaît brièvement, suivi par la valeur BMI de la personne.

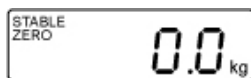

⇒ Délestez le plateau de pesée



⇒ Sur  retourner dans le mode de pesée. Le symbole „BMI“ disparaît, l'affichage kg apparaît.



- La valeur IMC trouvée n'est fiable que si la taille de la personne se situe entre 100 cm et 200 cm et si sa masse corporelle est supérieure à 10 kg.
- En cas de perturbations lors de la pesée, stabiliser l'afficheur à l'aide de la fonction HOLD.

11.5.2 Classification des indices de masse corporelle

Classification du poids des adultes au-delà de 18 ans sur la base de BMI OMS, 2000 EK IV et OMS 2004.

Catégorie	BMI (kg/m ²)	Risques des maladies secondaires du surpoids
Insuffisance de poids	< 18,5	bas
Poids normal	18,5 – 24,9	poids moyen
Surpoids	≥ 25,0	
Préadiposité	25,0 – 29,9	légèrement élevé
Adiposité 1er degré	30,0 – 34,9	élevé
Adiposité au degré II	35,0 – 39,9	haut
Adiposité au degré III	≥ 40	très haut

11.6 Fonction de coupure automatique „AUTO OFF“

La balance s'éteint automatiquement lorsque la plateforme de pesée et l'afficheur ne sont pas utilisés.

i • Réglages du menu:
[F1 OFF] ⇨ [OFF 0/3/5/15/30] (voir chap. 12)

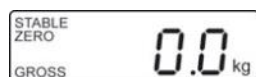

⇨ En mode de pesée appuyer sur , la première fonction [F1 OFF] est affichée.



(exemple)

⇨ Appuyer sur , le temps mémorisé en dernier est affiché, p. ex. [OFF 15]

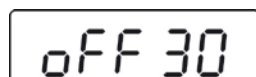

(exemple)

⇨ Appuyer sur  tant de fois jusqu'à ce que le temps voulu est affiché, p.ex. [OFF 30]

[OFF 0]	Fonction AUTO OFF désactivée
[OFF 3]	Le système de pesée est mis à l'arrêt après 3 minutes
[OFF 5]	Le système de pesée est mis à l'arrêt après 5 minutes
[OFF 15]	Le système de pesée est mis à l'arrêt après 15 minutes
[OFF 30]	Le système de pesée est mis à l'arrêt après 30 minutes

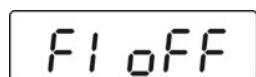

⇨ Sur  mémoriser le temps sélectionné, [F1 OFF] est affiché

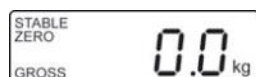

⇨ Sur  retourner dans le mode de pesée.

11.7 Eclairage du fond de l'écran d'affichage



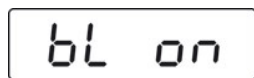
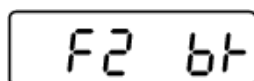

- Réglages du menu:
[F2 bk] ⇒ [bL on / bL off / bL AU] voir chap. (12)





(exemple)



⇒ En mode de pesée appuyer sur , la première fonction [F1 OFF] est affichée.

⇒ Appuyer sur , jusqu'à ce que [F2 bk] soit affiché

⇒ Appuyer sur , le réglage mémorisé en dernier est affiché, p. ex. [bL on]

⇒ Sélectionner le réglage désiré sur 

bL on

Eclairage d'arrière-plan toujours activé

bL off

Eclairage du fond de l'écran désactivé

bL Auto

Eclairage automatique du fond de l'écran uniquement en cas de chargement de la plaque de pesée ou suite à l'actionnement d'une touche

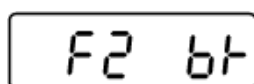

⇒ Sur , mémoriser le réglage sélectionné, [F2 bk] est affiché.



⇒ Sur , retourner dans le mode de pesée

12 Menu









Dans les balances étalonnées, l'accès au menu de service „tCH“ est bloqué.

Afin d'enlever le blocage de l'accès, il faut briser le cachet et actionner l'interrupteur d'ajustage. Position de l'interrupteur d'ajustage, voir chap. 17.







Attention:



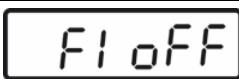
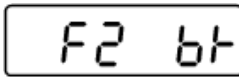
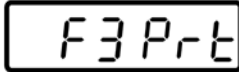





Après la destruction de la marque scellée, le système de pesage doit être ré-étalonné ensuite par un service homologué qui devra apposer un nouveau sceau, avant de le pouvoir réutiliser dans des applications soumises à l'obligation d'étalonnage.

12.1 Navigation dans le menu

Appel du menu	⇒ En mode de pesée appuyer sur  , la première fonction [F1 OFF] est affichée.
Sélectionner la fonction	⇒ Sur  peuvent être appelées successivement les différentes fonctions.
Changer les réglages	⇒ Confirmer la fonction sélectionnée sur  . Le réglage actuel est affiché. ⇒ Sur  sélectionner le réglage voulu et valider sur  , la balance retourne au menu.
Quitter le menu Retour en mode de pesage	⇒ Appeler  , la balance retourne en mode de pesée.

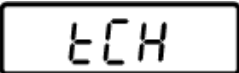
12.2 Aperçu des menus

Fonction	Réglages	Description
 Mise hors circuit automatique Auto Off	oFF 0*	Coupure automatique désactivée
	oFF 3	Coupure automatique après 3 min.
	oFF 5	Coupure automatique après 5 min.
	oFF 15	Coupure automatique après 15 min.
	oFF 30	Coupure automatique après 30 min.
 Eclairage en arrière-plan de l'affichage	bl on	Eclairage d'arrière-plan de l'affichage allumé
	bl oFF	Eclairage d'arrière-plan de l'afficheur éteint
	bl AU*	Eclairage d'arrière-plan de l'affichage automatiquement illuminé quand la balance est opérée
 Paramètre d'interface	1. Mode RS-232 Sélectionner sur  le mode voulu et valider sur  .	
	P Cont	Edition continue des données
	Série	Non documenté
	ASK	Commandes à distance: W: Transmettre chaque valeur pondérale S Transmettre valeur pondérale stable T: Tarage Z: Remise à zéro  Appuyez sur  pendant 1-2 secondes
	P cnt 2	Non documenté
	P Stab	Edition de données automatique de valeurs de pesée stables
	P Auto	La valeur de masse est automatiquement ajoutée à la mémoire de somme et émise
	2. Vitesse de transmission Le taux de bauds actuellement réglé (b xxxx) s'affiche après validation du mode RS-232. Sélectionner sur  le taux de baud voulu et valider sur  . Le taux de bauds peut être sélectionné à 600, 1200, 2400, 4800, 9600 bauds	

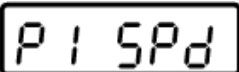
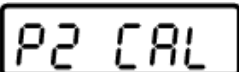
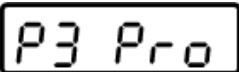
<p>3. Format d'édition des données (uniquement avec les réglages P Prt, P Auto, P Cont) Après validation de la vitesse de transmission en bauds est affiché le format d'édition des données actuellement réglé. Sur  sélectionner le format voulu et valider sur .</p>			
uniquement avec le réglage P Cont	Cont 1	Réglage standard	Sd0 – on/off Emission de données continue, à sélectionner "envoyer 0", oui / non
	Cont 2	Non documenté	
	Cont 3	Non documenté	
<p>4. Type d'imprimante Après validation du format d'édition des données est affiché le type d'imprimante actuellement réglé. Sur  sélectionner le type d'imprimante désiré et confirmer sur .</p>			
LP50:	Non documenté		
tPUP	Utiliser ce réglage		
 Menu de service	Broche	Saisie du mot de passe: Appeler  ,  ,  successivement.	
Actionner l'interrupteur d'ajustage, position voir chap. 18			
 Vitesse d'affichage	15*	Non documenté	
	30		
	60		
	7.5		
	Ajustage, voir au chap. 18		
	tri*	Non documenté	
	CoUnt	Non documenté	
	rESEt	Mettre à zéro la balance sur le réglage d'usine	
	SEtGrA	Non documenté	

13 Sortie des données RS 232

Les données de pesée peuvent être éditées via l'interface RS 232 en fonction du réglage dans le menu soit automatiquement soit via l'interface par appel de la touche



Le transfert des données est asynchrone et sous forme de codification ASCII.

Les conditions suivantes doivent être réunies pour la communication entre la balance et l'imprimante:

- Reliez la balance avec l'interface d'une imprimante par un câble approprié. Seul un câble d'interface KERN correspondant vous assure une exploitation sans panne.
- Les paramètres de communication (vitesse de transmission en bauds, bits et parité) doivent coïncider entre la balance et l'imprimante. Description détaillée des paramètres d'interface (voir chap. 13,2)

13.1 Attribution des broches de la douille de sortie de la balance

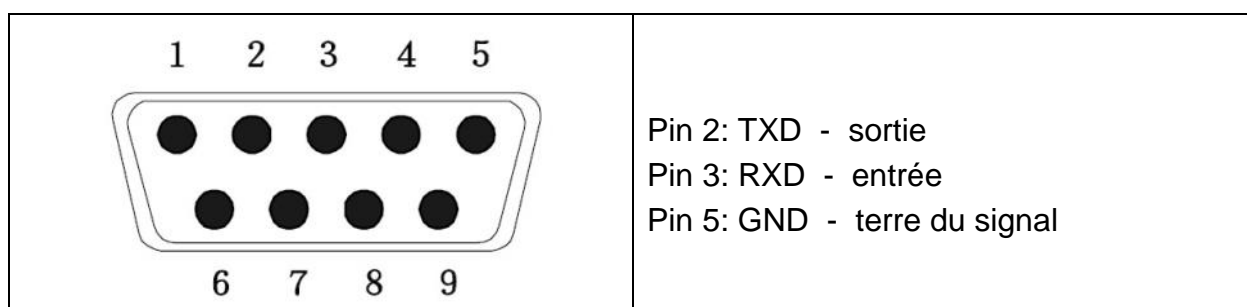

13.2 Caractéristiques techniques

Raccordement Broche 9 douille subminiaturisée d

Broche 2 sortie

Broche 3 entrée

Broche 5 terre de signalisation

Taux de baud 600/1200/2400/4800/9600 au choix

Parité no

Databits 8 bits

Stopbits 1 bits

13.3 Fonctionnement de l'imprimante

Exemple d'édition:

Prt	
0 / 2	60.0kg
1 / 3	60.0kg 170.0cm 20.7BMI

Commandes à distance:





S:

29.03.2017	09:31:21:	ST	20.0kg	valeur de pesée stable positif
29.03.2017	09:31:51:	ST	- 20.0kg	valeur de pesée stable négatif

W:

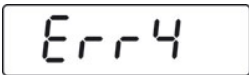
29.03.2017	09:32:25:	US	44.3kg	la valeur de pesée instable positif
29.03.2017	09:35:33:	US	- 18.4kg	la valeur de pesée instable négatif

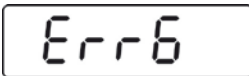
14 Messages d'erreur

Afficheur	Description
	<p>La plage de réglage du zéro est dépassée</p> <p>(en mettant en marche ou en appuyant sur la touche )</p> <ul style="list-style-type: none">• Il y a du matériau à peser dans le plateau de pesée• Surcharge, en remettant la balance à zéro• Procédé d'ajustage incorrect• Problème sur la cellule de charge
	<p>Valeur en dehors du domaine du convertisseur A/D</p> <ul style="list-style-type: none">• Cellule de pesée endommagée• Système électronique endommagé
	<p>Le point zéro n'a pas pu être initialisé</p> <ul style="list-style-type: none">• Cellule de mesure défectueuse/surchargée• Objets sur la plateforme / en contact• Cale de transport n'était pas enlevée• Carte mère défectueuse

Au cas où d'autres messages d'erreur apparaissent, arrêter puis rallumer la balance. En cas de perdurance du message d'erreur, faites appel au fabricant.

15 Maintenance, entretien, élimination

15.1 Nettoyage



Avant tout travail de maintenance, de nettoyage et de réparation couper la tension de régime de l'appareil.

15.2 Nettoyer / désinfecter

Nettoyer le plateau de pesée (p.ex. le siège) et le boîtier avec un nettoyant ménager ou un désinfectant commercial, p.ex. 70% isopropanol. Nous recommandons un désinfectant spécifique pour la désinfection en essuyant. Respectez scrupuleusement les instructions du fabricant.

N'utilisez pas de détergent corrosifs contenant de l'alcool, du benzène ou des substances similaires, car ils pourraient fragiliser la surface délicate de votre appareil.

Pour prévenir la contamination croisée (mycose,...) veuillez tenir compte des délais suivants pour la désinfection:

- Plateau de pesage avant et après chaque mesure avec contact direct avec la peau
- En cas de besoin:
 - Affichage
 - Clavier à effleurement



Ne pulvérisez pas de produits de désinfection sur l'appareil.

Veillez à ce que le produit de désinfection ne pénètre pas à l'intérieur de la balance.

Enlevez les salissures sur-le-champ.

15.3 Sterilisation

La stérilisation de l'appareil n'est pas autorisée.

15.4 Maintenance, entretien

L'appareil ne doit être ouvert que par des dépanneurs formés à cette fin et ayant reçu l'autorisation de KERN.

Nous recommandons de vérifier régulièrement le respect des exigences techniques de sécurité (STK).

Coupez le secteur avant d'ouvrir la balance.

15.5 Mise au rebut

L'élimination de l'emballage et de l'appareil doit être effectuée par l'utilisateur selon le droit national ou régional en vigueur au lieu d'utilisation.

16 Aide succincte en cas de panne

En cas d'anomalie dans le déroulement du programme, la balance doit être arrêtée pendant un court laps de temps et coupée du secteur. Le processus de pesée doit alors être recommencé depuis le début.

Panne

Cause possible

L'affichage de poids ne s'allume pas.

- La balance n'est pas en marche.
- La connexion au secteur est coupée (câble de secteur pas branché/défectueux).
- Panne de tension de secteur.
- L'accumulateur a été interverti à son insertion ou est vide
- Aucune pile rechargeable n'est insérée

L'affichage du poids change sans discontinuer

- Courant d'air/circulation d'air
- Vibrations de la table/du sol
- Le plateau de pesée est en contact avec des corps étrangers ou n'est pas correctement en place.
- Champs électromagnétiques/ charge électrostatique (changer de lieu d'installation/ si possible, arrêter l'appareil provoquant l'anomalie)

Le résultat de la pesée est manifestement faux

- L'affichage de la balance n'est pas sur zéro
- L'ajustage n'est plus bon.
- Changements élevés de température.
- Le temps de préchauffage n'a pas été respecté.
- Champs électromagnétiques/ charge électrostatique (changer de lieu d'installation/ si possible, arrêter l'appareil provoquant l'anomalie)

Au cas où d'autres messages d'erreur apparaissent, arrêter puis rallumer la balance. En cas de perduration du message d'erreur, faites appel au fabricant.

17 Etalonnage Généralités:

D'après la directive UE 2014/31/CE, les balances doivent faire l'objet d'un étalonnage officiel lorsqu'elles sont utilisées tel qu'indiqué ci-dessous (domaine régi par la loi):

- a) Dans le cadre de relations commerciales, lorsque le prix d'une marchandise est déterminé par pesée.
- b) Dans le cas de la fabrication de médicaments dans les pharmacies ainsi que pour les analyses effectuées dans les laboratoires médicaux et pharmaceutiques.
- c) A des fins officielles
- d) Dans le cas de la fabrication d'un emballage tout prêt
- e) Détermination de la masse dans l'exercice de la médecine lors de la pesée de patients pour des raisons de suivi médical, diagnostic et thérapie.

En cas de doute, adressez-vous à la D.R.I.R.E. local.

Indications concernant l'étalonnage:

Il existe une homologation UE pour les balances désignées comme homologuées à la vérification dans les données techniques. Si la balance est utilisée comme décrit ci-dessus dans un domaine soumis à l'obligation d'étalonnage, elle doit alors faire l'objet d'un étalonnage et être régulièrement vérifiée par la suite.

La vérification ultérieure d'une balance doit être effectuée selon les prescriptions légales respectives des pays d'utilisation. Durée de validité d'étalonnage voir chap. 17.1.

Les prescriptions légales du pays d'utilisation doivent être respectées.



Sans les cachets, l'étalonnage de la balance n'est pas valable.

Dans les balances de type homologué les sceaux appliqués indiquent que la balance ne peut être ouverte et entretenue que par du personnel spécialisé instruit et autorisé. Si les timbres d'étalonnage sont détruits, l'étalonnage ne sera plus valable. Il faut respecter les lois et les normes nationales. En Allemagne un étalonnage postérieur est nécessaire.

Les balances soumises à l'obligation d'étalonnage doivent être mises hors circuit, lorsque:

- le **résultat du pesage** de la balance se trouve en dehors des **erreurs maximales tolérées en service**. Chargez de ce fait à intervalles réguliers la balance avec un poids de contrôle connu (env. 1/3 de la charge max.) et comparez le résultat avec la valeur affichée.
- **L'échéancier pour la vérification** périodique est dépassé.

Position des marques scellées et de l'interrupteur d'ajustage

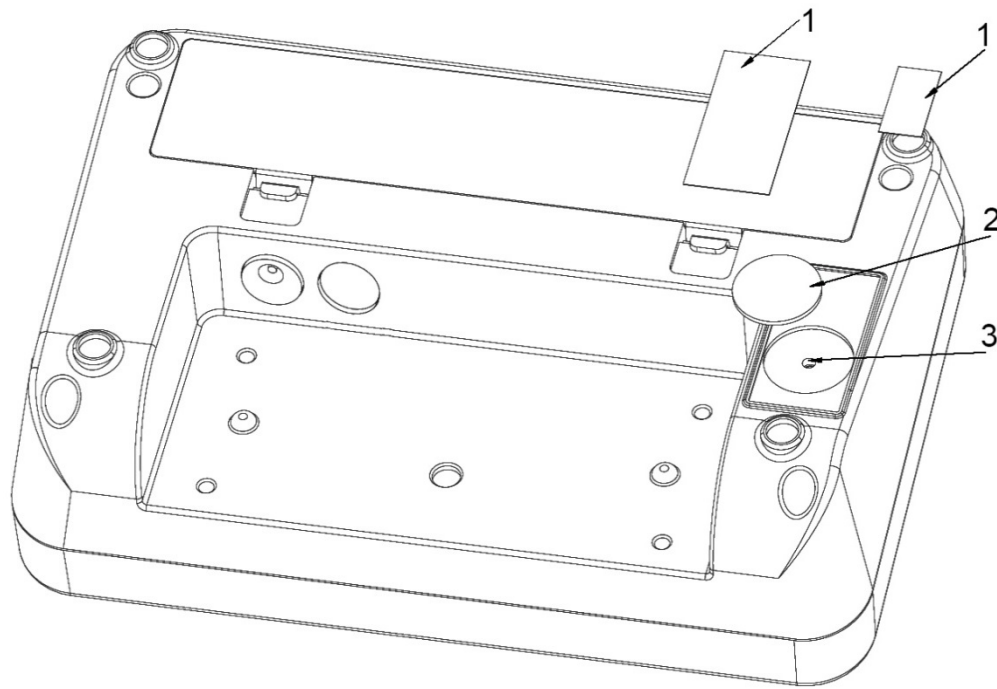

1. Marque scellée autodétruisant
2. Capot
3. Interrupteur d'ajustage

17.1 Durée de validité de l'étalonnage (état actuel en Allemagne D)

Balances multifonctions (incl. les balances pour sièges et fauteuils roulants) en hôpitaux	4 ans
Balances multifonctions, dans la mesure où elles ne sont pas installées dans des hôpitaux (p. ex. cabinets médicaux et hospices)	Sans limitation dans le temps
Pèse-nourissons et pèse-nouveaux-nés mécaniques	4 ans
Pèse-lits	2 ans
Balances dans les services de dialyse	Sans limitation dans le temps

Les cliniques de réhabilitation sont également considérées comme des hôpitaux (durée d'homologation 4 ans)

Ne sont pas assimilés aux hôpitaux (validité d'étalonnage non limitée dans le temps) les stations de dialyse, les maisons de soins et les cabinets de médecin.

(Ces indications sont issues de: „Le service d'étalonnage informe, balances en médecine“)





18 Ajustage







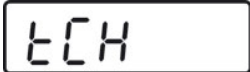







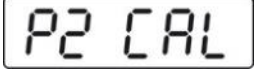

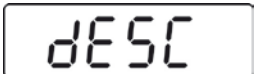
Etant donné que la valeur d'accélération de la pesanteur varie d'un lieu à l'autre sur la terre, il est nécessaire d'adapter chaque appareil d'affichage avec plateau de pesée branché – conformément au principe physique fondamental de pesée – à l'accélération de la pesanteur du lieu d'installation (uniquement si le système de pesée n'a pas déjà été ajusté au lieu d'installation en usine). Ce processus d'ajustage doit être effectué à chaque première mise en service et après chaque changement de lieu d'installation et à fluctuations de la température d'environs. Pour obtenir des valeurs de mesure précises, il est recommandé en supplément d'ajuster aussi périodiquement l'appareil d'affichage en fonctionnement de pesée.



	<ul style="list-style-type: none"> • Mettre en place le poids d'ajustage nécessaire. Le poids d'ajustage à utiliser dépend de la capacité nominale de la balance, voir chap. 1. Effectuer l'ajustage avec une masse proche de celle de la capacité nominale de la balance. Vous trouverez de plus amples informations sur les poids de contrôle sur le site internet: http://www.kern-sohn.com. • Veillez à avoir des conditions environnementales stables. Un temps de préchauffage est nécessaire pour la stabilisation, voir au chap. 1.
---	--

	<p>Dans les balances étalonnées, l'accès au menu de service „tCH“ est bloqué. Afin d'enlever le blocage de l'accès, il faut briser le cachet et actionner l'interrupteur d'ajustage. Position de l'interrupteur d'ajustage voir au chap. 17.</p> <p>Attention: Après la destruction de la marque scellée, le système de pesage doit être ré-étalonné ensuite par un service homologué qui devra apposer un nouveau sceau, avant de le pouvoir réutiliser dans des applications soumises à l'obligation d'étalonnage.</p>
---	---

Exécution :

 <p style="text-align: center;">↓</p> 	<p>⇒ En mode de pesée, répétez la pression sur la touche  jusqu'à ce que [tCH] soit affiché.</p>
	<p>⇒ Appuyer sur , [Pin] est affiché</p>

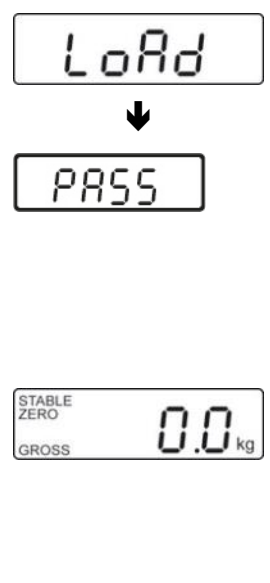
	<p>Appuyer sur ,  et  successivement, [P1 SPd] est affiché</p>
 ↓ 	<p>⇒ Appuyer sur , [P2 CAL] est affiché</p> <p>⇒ Actionner l'interrupteur d'ajustage, position voir chap. 16</p>
	<p>⇒ Appuyer sur , [dESC] est affiché</p>
	<p>⇒ Appuyer plusieurs fois sur  jusqu'à ce que [CAL] est affiché.</p> <p>⇒ Valider sur , [UnLoAd] est affiché</p>
	<p>⇒ Aucun objet ne doit se trouver sur le plateau de pesage.</p> <p>⇒ Attendre l'affichage de stabilité „STABLE“, puis valider sur .</p>
 (exemple)	<p>⇒ La grandeur du poids d'ajustage actuellement réglé est affiché.</p> <p>Pour modifier, sélectionner sur  la position à changer, sélectionner sur  le chiffre.</p> <p>⇒ Valider sur , [LoAd] est affiché.</p>

 <p>The diagram shows three stages of a scale's display. The top stage shows 'LoAd' in a digital display. An arrow points down to the second stage, which shows 'PASS' in a digital display. The third stage shows a digital display with '0.0 kg' and the words 'STABLE ZERO' and 'GROSS' on either side.</p>	<ul style="list-style-type: none"> ⇒ Déposer le poids de ajustage au centre du plateau de pesage, ⇒ Attendre l'affichage de stabilité „STABLE“ ⇒ Valider sur , [PASS] est affiché. ⇒ La balance effectue un contrôle automatique, après [Err19] est affiché et un signal sonore retentit. ⇒ Mettre la balance à l'arrêt ⇒ Oter le poids d'ajustage ⇒ Remettre en marche la balance, après le contrôle automatique la balance change dans le mode de pesée. L'ajustage est ainsi clôturé avec succès.
---	--

19 Accessoires (en option)

No. d'article	Modèle	Produit
MWA-A01	MWA-A01	Main courante avec fonction de statif
MWA-A02	MWA-A02	Main courante
TMWA-A04-A	MWA-A04	Main courante avec siège

20 Imprimante

L'imprimante branchée doit être homologuée selon la norme EN60950 (IEC60950) ou une norme équivalente.